

**Numark**

---



**SING MASTER**



ユーザーガイド

inMusic Japan株式会社

## 安全にお使いいただくために

### この取扱説明書で使用している危険防止のマーク

-  このマークは、操作とメンテナンスにおける重要な指示があることを示しています。
-  このマークは、適切な電圧で機器を使用しないと、感電の恐れがあるという警告です。
-  このマークは、ご利用の出力コネクタが感電を起こす恐れのある電圧を含んでいるという警告です。

 製品をご使用の際は、使用上の注意に従ってください。 

- 注意事項を読んでください。
- 注意事項を守ってください。
- すべての警告に従ってください。
- すべての注意事項に従ってください。
- 水の近くで使用しないでください。
- お手入れの際は、乾いた布を使用してください。液体洗剤は、フロントパネルのコントロール装置を損なったり、危険な状態を招いたりする恐れがあるので、使用しないでください。
- 取扱説明書に従って設置してください。
- 暖房器具や調理器具、アンプを含むそのほかの音楽機器など、熱を生じる機器の近くには、置かないでください。
- 電源プラグは、危険防止のために、正しく使用してください。アース端子付の電源プラグは、2つのブレードのほかに棒状のアース端子が付いています。これは、安全のためのものです。ご利用のコンセント差込口の形状に合わないときは、専門の業者にコンセントの取り替えを依頼してください。
- 電源コードを誤って踏んだり、挟んだりしないように注意してください。特にプラグ部、コンセント差込口、本装置の出力部分に注意してください。
- 付属品は、メーカーが指定しているものを使用してください。
- 音響機器専用の台車、スタンド、ブラケット、テーブルに載せて使用してください。設置の際、ケーブルの接続や装置の設置方法が、損傷や故障の原因にならないよう注意してください。
- 雷が鳴っているときや、長時間使用しないときは、プラグを抜いてください。
- 修理やアフター・サービスについては、専用窓口にお問い合わせください。電源コードやプラグが損傷したとき、装置の上に液体をこぼしたり、物を落としたりしたとき、装置が雨や湿気にさらされたとき、正常に動作しないとき等、故障の際は、修理が必要となります。
- 本装置は、正常に動作していても熱を発生しますので、周辺機器とは最低15センチ離し、風通しの良い場所でご利用ください。
- 本装置をアンプに接続して、ヘッドホンやスピーカーで長時間、大音量で使用すると、難聴になる恐れがあります（聴力低下や、耳鳴りを感じたら、専門の医師にご相談ください）。
- 水がかかるような場所に置かないでください。花瓶、缶飲料、コーヒーカップなど、液体が入ったものを本装置の上に置かないでください。
- 警告：火災や感電防止のため、雨や湿気にさらさないでください。

[WEB] <http://www.numark.jp/>

**Numark** <お問い合わせ>

inMusic Japan 株式会社

カスタマー・サポート部

〒106-0047 東京都港区南麻布 3-19-23

オーク南麻布ビルディング 6階

TEL: 03-6277-2231 FAX: 03-6277-0025

## ユーザーガイド

### はじめに

- 本機とスマートフォン、タブレットやコンピュータを Bluetooth で接続をして、Youtube などのお好きな音楽でカラオケが楽しめます。
- カラオケ音楽を再生する時は、オーディオ信号を本機の AUX 入力に接続可能です。
- 内蔵エフェクターにより、音楽ジャンル、ボーカルハーモニー、男性/女性の声などお好みに合わせて、歌声を多彩に変化させることができます。
- スピーカーに表れる 様々な光のカラーやパターンを楽しめる “ライトモード” 機能を搭載。

### 同梱品

- Sing Master (本体)
- 電源ケーブル (スタンダード IEC)
- マイクロフォン x2
- ユーザーガイド

### サポート

製品の最新情報 (システム要件、互換性など)、および操作方法や修理などにつきましては、Numark のホームページをご覧ください (<http://www.numark.jp/>)。

### 接続

同梱品にないものは全て別売です。

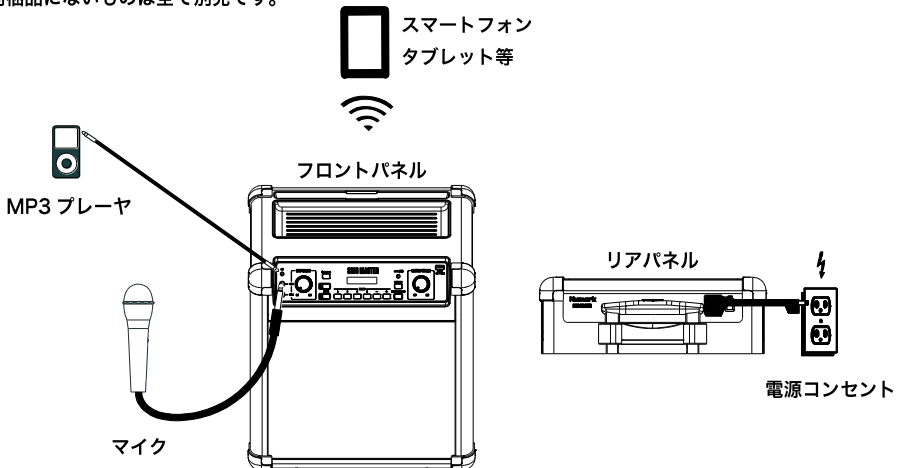

## 各部の名称

### フロントパネル

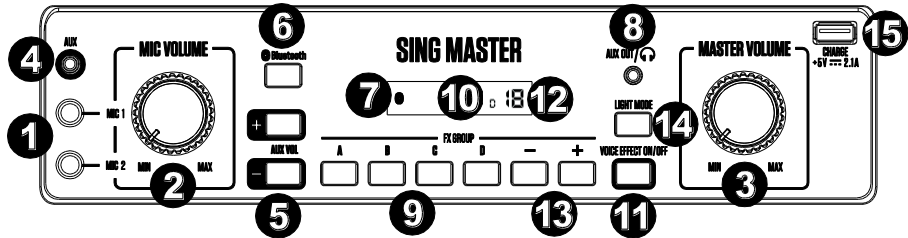

1. マイク入力端子：付属ダイナミック・マイクを接続します。1/4" (6.35 mm)標準フォン端子です。
2. マイクボリューム：両方のマイク入力のボリュームを調整します。
3. マスターボリューム：スピーカーから出力されるメインミックスボリュームを調整します。マイク入力端子、AUX 入力、ペアリング済 Bluetooth 機器のオーディオ信号が含まれます。
4. AUX 入力端子：スマートフォン、MP3 プレーヤー、DVD プレーヤー、コンピューター、その他ラインレベルのオーディオ・ソースを接続します。1/8" (3.5 mm) ステレオミニジャック入力端子。
5. AUX ボリューム+/-：AUX 入力と Bluetooth 信号のボリュームを調整します。  
注意：Bluetooth 機器側のボリュームは別となります。
6. Bluetooth：このボタンを押して、Bluetooth 機器をペアリングします。またペアリングしているデバイスを切り離す際のこのボタンを押します。  
注意：使用される Bluetooth 機器のボリュームは事前に上げておきましょう。
7. Bluetooth アイコン：Bluetooth アイコンは Bluetooth 機器が本機とペアリング中に点灯します。
8. AUX OUT/ヘッドホン出力端子：ヘッドホンやアンプ内蔵スピーカー、レコーダーなどを接続します。1/8" (3.5 mm) ステレオミニジャック端子です。
9. FX GROUP：エフェクトカテゴリーを A-D ボタンで選択します。
10. FX GROUP アイコン：内蔵エフェクターの選択されているカテゴリーがディスプレイに表示されます。
11. VOICE EFFECT ON/OFF：内蔵エフェクターの ON/OFF を行います。内蔵エフェクターは両方のマイク入力に対して有効となります。
12. VOICE EFFECT プリセット・ナンバー：内蔵エフェクターの選択されているプリセット・ナンバーが表示されます。
13. +/-ボタン：内蔵エフェクターのプリセット・ナンバーを切り替えます。
14. LIGHT MODE：このボタンを押してライトの効果を切り替えます：
  - Off (無点灯)
  - イコライザ・バー (音楽に反応)
  - 水平カラーワイブ (音楽には反応しない)
  - きらめくブロック大 (音楽に反応しない)
  - きらめくブロック小 (音楽に反応しない)
  - 落ちるブロック (音楽に反応しない)
  - ウェイビー・ライン (音楽に反応)
  - 鼓動するブロック (音楽に反応)
  - ライト・バー (音楽に反応)
  - 雪の結晶/四角 (音楽に反応しない)
  - 垂直ライト (音楽に反応しない)
15. USB Charge：スマートフォンなどの機器を充電する際に接続します。  
注意：USB 端子では音楽再生などは行えません、音楽再生を行う場合は AUX 入力端子もしくは Bluetooth での接続を行ってください。

## トップパネル

1. クレードル: ここにはカラオケを歌う場合に歌詞をみたりする際にタブレットを置きます。
2. ストレージ・トレイ: ここにはスマートフォンや小物などを置きます。

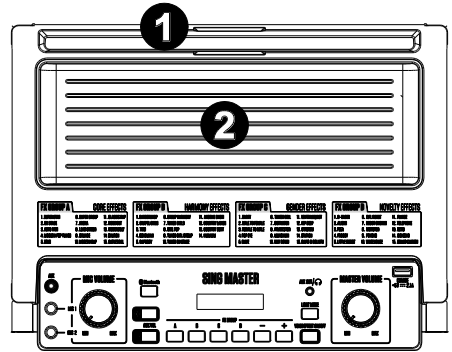

## リアパネル

1. AC ケーブル・ソケット: 付属の電源ケーブルをここに接続します。  
エネルギー・セーブ・モード: 本機は 50 分間 オーディオ信号や Bluetooth 接続で音を出さなかった場合、消費電力の少ない“スリープ”モードに入ります。再度、音楽再生などを行うと通常モードに戻ります。

2. ヒューズ・カバー: もしヒューズが飛んだ場合に、マイナスドライバーなど工具を使って開けて、ヒューズを交換します。交換するヒューズは同じ定格のものをご使用ください。同じ定格のヒューズ以外のものをご使用されますと本体がダメージを受ける可能性がございます。

3. 電源スイッチ: 本機の電源 ON/OFF を行います。
4. キャリング・ハンドル: 持ち運び時に便利なハンドルです。ボタンを押すとハンドルが伸びます。
5. ベース・ポート: この穴より低音が生成されます。設置の際はなるべく、この穴をふさがないように行います。

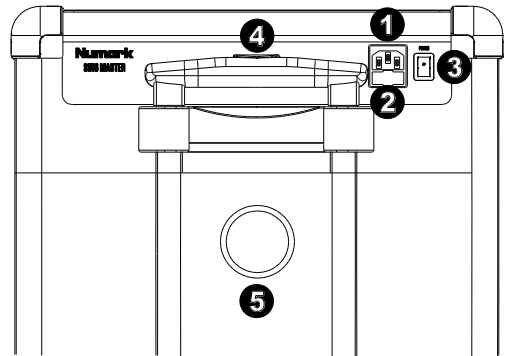

## 操作

### Bluetooth デバイスとのペアリング

1. お手持ちの Bluetooth デバイスの電源を入れます。
2. もし既に前回使用時に Bluetooth デバイスとペアリングをしていた場合は、自動的にそのデバイスと再接続します。Bluetooth アイコンが点灯して、想定外のデバイスとペアリングしてしまっている場合は、Bluetooth ボタンを押して、ペアリングを解除します。
3. お手持ちの Bluetooth デバイスの設定画面に従って、Bluetooth をオンにし、“Sing Master”を選択して接続します。  
注意：ペアリングコードを要求された場合は、「0000」を入力してください。
4. Bluetooth デバイスとの接続を解除するには、Bluetooth ボタンを押します。
5. 他の Bluetooth デバイスと接続するには、ステップ 3 を繰り返します。

### Sing Master とのパフォーマンス

1. 本機の電源をオンにします。
2. マイクをマイク入力端子に接続します。
3. 内蔵エフェクターを使用する場合は、FX GROUP のカテゴリーを選択します。
4. +/- ボタンでエフェクトのプリセット・ナンバーを選択して、VOICE EFFECT ON/OFF ボタンを押せばエフェクトがかかります。
5. Voice Effect ボタンを押して、エフェクトをオンにします。
6. マイクボリュームとマスターボリュームを調整しながらマイクで歌ってみましょう。  
注意：ハウリングを防ぐには、本機スピーカーの前でマイクを持つのは避けます。ハウリングによる高周波音声はスピーカーのダメージにつながる場合がございますので、もしハウリングが起きましたら、速やかにマイクボリュームを下げてください。

### 内蔵エフェクターの種類

#### FX GROUP A : コア・エフェクト

| プリセット・ナンバー | エフェクト名       |
|------------|--------------|
| 1          | スーパースター      |
| 2          | オン ステージ      |
| 3          | オートペイン       |
| 4          | モダン ポップ チューン |
| 5          | スター          |
| 6          | スーパーグループ     |
| 7          | アリーナ         |
| 8          | リードシンガー      |
| 9          | グランジ         |
| 10         | モダン ラップ      |
| 11         | クラシック ラップ    |
| 12         | ロックアウト       |
| 13         | ロカビリー        |
| 14         | 教会           |
| 15         | 大聖堂          |

#### FX GROUP B : ハーモニー・エフェクト

| プリセット・ナンバー | エフェクト名       |
|------------|--------------|
| 1          | バーバー ショップ    |
| 2          | チャペル ガール     |
| 3          | トリオ          |
| 4          | ボヘミアン        |
| 5          | ラブソディ        |
| 6          | グループハーモニー    |
| 7          | チューンガール      |
| 8          | ガール ポップ      |
| 9          | チューン ガール ポップ |
| 10         | チューン オン ステージ |
| 11         | エンジェル コーラス   |
| 12         | カントリー レディース  |
| 13         | カントリー ジェントル  |
| 14         | Hmmmm        |

#### FX GROUP C : 男性/女性エフェクト

| プリセット・ナンバー | エフェクト名       |
|------------|--------------|
| 1          | バリー          |
| 2          | 男性から女性       |
| 3          | 女性から男性       |
| 4          | ポップアイ        |
| 5          | オリーブ         |
| 6          | ティンカーベル      |
| 7          | オクティペイター     |
| 8          | ブランクスター      |
| 9          | マンチカン        |
| 10         | ウェイダウン       |
| 11         | ヴェントリロクリスト   |
| 12         | ヒップディープ      |
| 13         | スタジアム        |
| 14         | ステーション       |
| 15         | デービット & ゴリアテ |

#### FX GROUP D : 変わり種 エフェクト

| プリセット・ナンバー | エフェクト名    |
|------------|-----------|
| 1          | Dペーター     |
| 2          | エイリアン     |
| 3          | フレア       |
| 4          | カエル       |
| 5          | リトル ロボット  |
| 6          | エビル ロボット  |
| 7          | ロボット コーラス |
| 8          | モンスター     |
| 9          | サイコ       |
| 10         | 高庫        |
| 11         | フランジ      |
| 12         | テレフォン     |
| 13         | エコ        |
| 14         | ビッグ エコ    |
| 15         | グランドキャニオン |

## 付録

## 技術仕様

|                   |  |
|-------------------|--|
| ツイーター             | 3" / 98.2 mm                             |
| ウーファー             | 8" / 210 mm                              |
| 出力                | 20 W (RMS) @ 1 kHz, THD 10%              |
| 周波数特性             | 65 Hz - 20 kHz                           |
| Bluetooth 仕様      | プロファイル : A2DP, AVRCP<br>到達距離 : 約 20 メーター |
| マイク               | ダイナミック・マイク                               |
| 充電端子              | USB +5V, 2.1A                            |
| マウンティング           | 35 mm スタンダード・ポール                         |
| 電源                | 入力電圧 : 100-240V~ 50/60 Hz, 50 W          |
| 外形寸法 (横 x 奥行 x 高) | 381 x 279 x 438 mm                       |
| 重量                | 8.52 kg                                  |

- 仕様は断りなく変更になる場合がございます。
- Bluetooth レンジは、壁やその他の障害物などに影響を受けます。Bluetooth 接続を行う場合は、障害物などない見通しのよい場所でご使用ください。

## 商標およびライセンス

Numark は、inMusic Brands, Inc., の商標で、米国およびその他の国々で登録されています。Bluetooth とロゴは、Bluetooth SIG, Inc. が所有しており、Numarkはライセンスに基づいて使用しています。

YouTube は Google Inc. の登録商標です。

その他すべての会社名または製品名は、それぞれの所有者の商標または登録商標です。

**numark.jp**

---